

ONIS®

КАТАЛОГ ПРОДУКЦИИ
ПОГРУЖНОГО НАСОСА
ДЛЯ ПОЛИВА **СЕРИИ RV**



WWW.ONIS.RU



8 (800) 500-63-17



INFO@ONIS.RU

СОДЕРЖАНИЕ

- 2 О компании ONIS 
- 3 Назначение, условия эксплуатации 
- 4 Гидравлические кривые 
- 7 Технические параметры 
- 9 Вес и размер 
- 11 Упаковочные данные 



Наша компания является **ведущим производителем промышленных насосов**, обеспечивая клиентов качественными решениями для различных отраслей.

Мы имеем широкий спектр продукции, предлагая насосы различных типов и моделей, которые **отвечают самым высоким требованиям производительности, надежности и эффективности.**



ЦЕНТРАЛЬНЫЙ ОФИС

Наш центральный офис расположен в Москве, что позволяет нам эффективно координировать работу всех подразделений и обеспечивать своевременное выполнение заказов. Наши подразделения в других городах позволяют нам быть ближе к клиентам и оперативно реагировать на их потребности.

ВЫСОКОКВАЛИФИЦИРОВАННЫЙ ПЕРСОНАЛ

Одним из залогов успеха нашей компании является высококвалифицированный персонал. Мы гордимся нашей командой профессиональных инженеров и менеджеров, которые обладают обширными знаниями и опытом в области производства промышленных насосов. Команда ONIS постоянно работает над разработкой новых технологий и улучшением продуктов, чтобы удовлетворить потребности клиентов.

ВЫСОКОЕ КАЧЕСТВО

Мы предоставляем нашим клиентам насосы высокого качества, которые обеспечивают эффективную работу и долговечность. Гарантируем надежность и безопасность наших продуктов, что особенно важно в промышленной сфере. За 8 лет работы на рынке мы завоевали доверие и признание клиентов, благодаря нашему качеству продукции, профессионализму и отличному сервису.

РАЗВИТИЕ И РОСТ

Наша компания стремится к постоянному развитию и росту, а также к укреплению своего лидерства на рынке промышленных насосов. Мы готовы сотрудничать с новыми партнерами и клиентами, чтобы вместе достигать новых высот в области промышленной техники.

ПОГРУЖНОЙ НАСОС ДЛЯ ПОЛИВА RV (ДЛЯ ЗАБОРА ВОДЫ ИЗ РЕК И ОЗЕР)



Расшифровка модели

RV Y 100 - 6 - 3 L3 / Z3

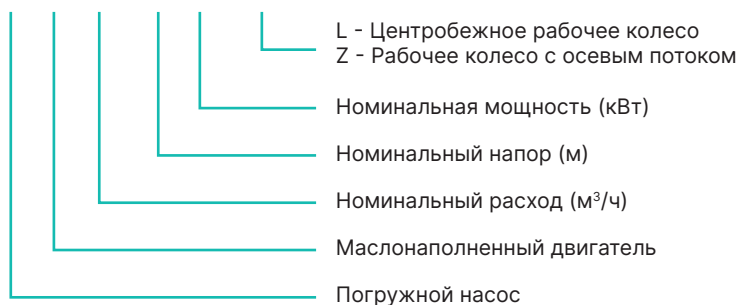

Назначение

Насосы серии RV применяются для орошения и дренажа сельскохозяйственных земель, полива садовых участков, бытового водоснабжения, ликвидации подтоплений, перекачивания бытовых сточных вод.

Условия эксплуатации

Способ установки

Только вертикально.

Рабочая среда

Без твердых и длинноволоконистых включений. Максимальное содержание песка 0,1%.
Пропускание взвешенных частиц до 0,2 мм.

Температура рабочей среды

до +40 С°

Температура окружающей среды

от 0 С° до +40 С°

Технические данные

- Рабочие характеристики:
максимальный напор - до 212 м;
максимальный расход - до 1000 м³/ч;
- pH: 6.5-8.5;
- Напряжение сети: 380В, 220В;
- Частота сети: 50 Гц;
- Степень защиты: IP68;
- Максимальное содержание песка - 0,1%;
- Содержание взвешенных частиц - до 0,2 мм;
- Глубина погружения: 0.5 - 5 м.

Особенности конструкции

- Материал - корпус насоса из чугуна, рабочее колесо из чугуна;
- Тип присоединения - резьбовое/под шланг;
- Износостойкая конструкция деталей из цельного чугуна;
- Двойное торцевое механическое уплотнение вала;
- Компактная конструкция, простота в использовании;
- Уплотнения вала соответствуют стандарту EN 12756.

Гидравлические кривые

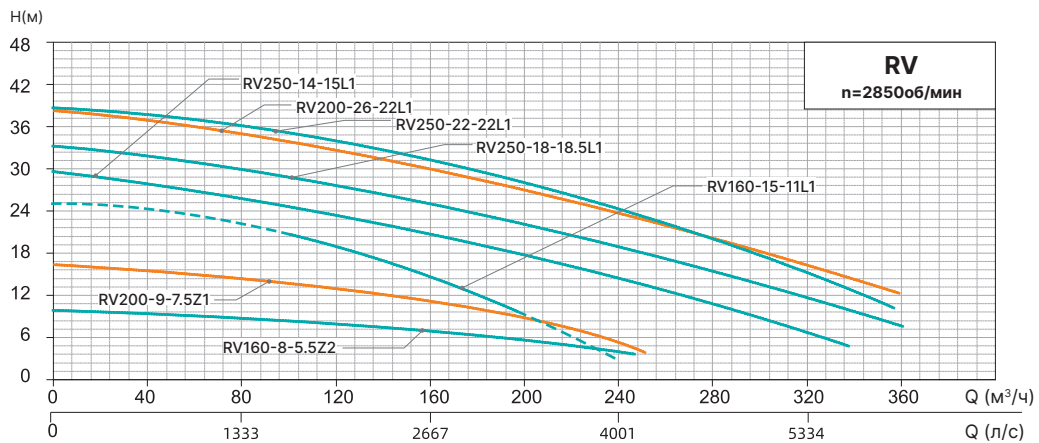
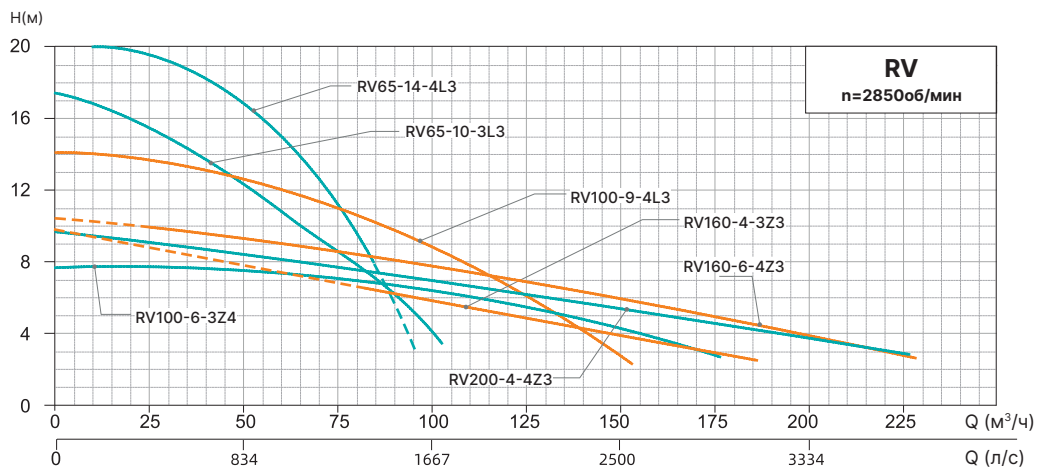
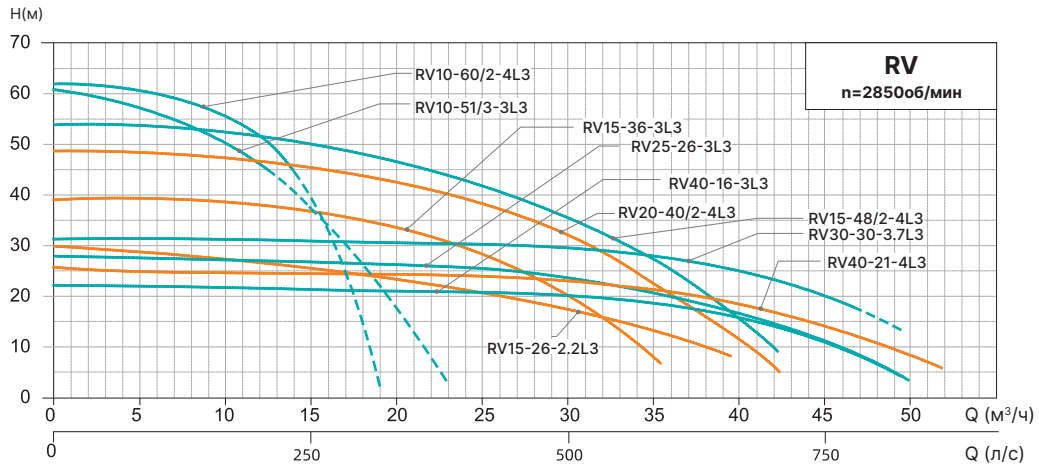

Гидравлические кривые

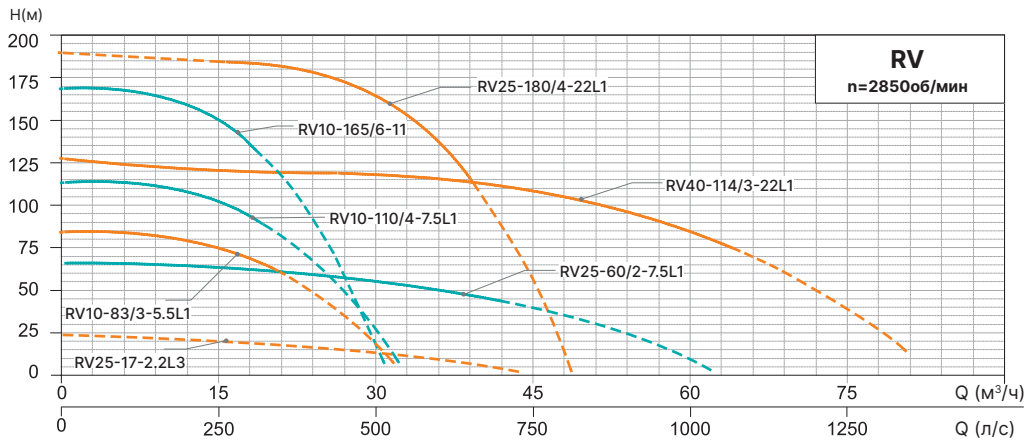
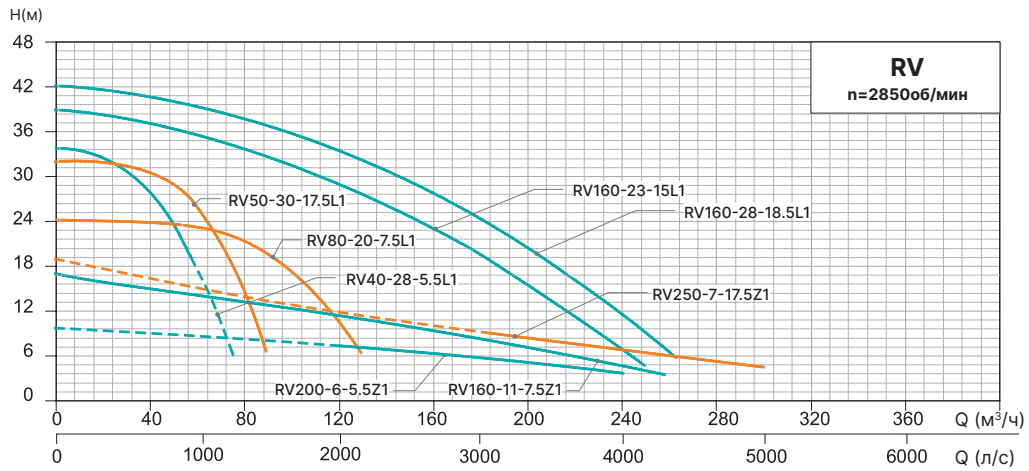
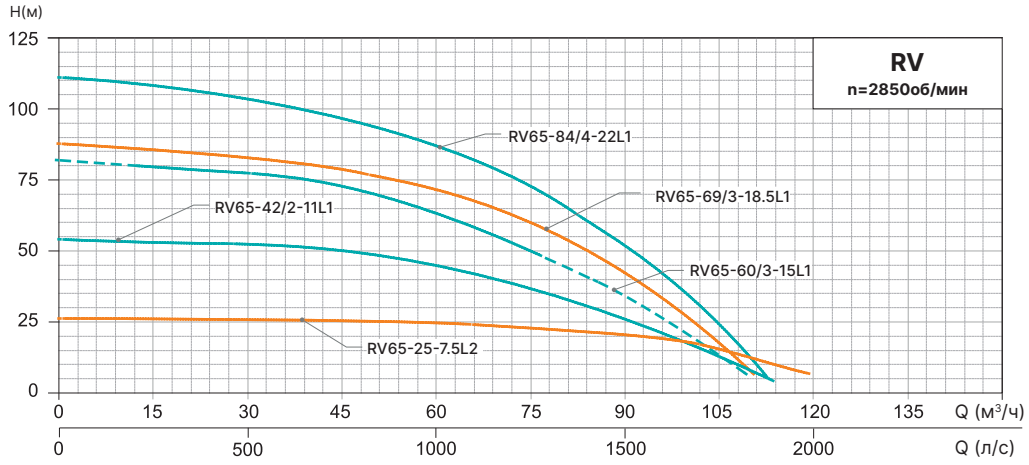

Гидравлические кривые

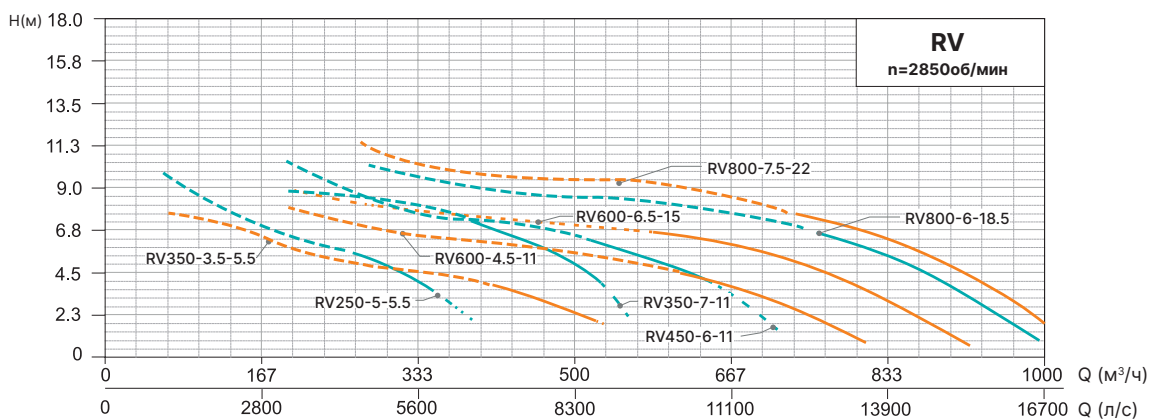
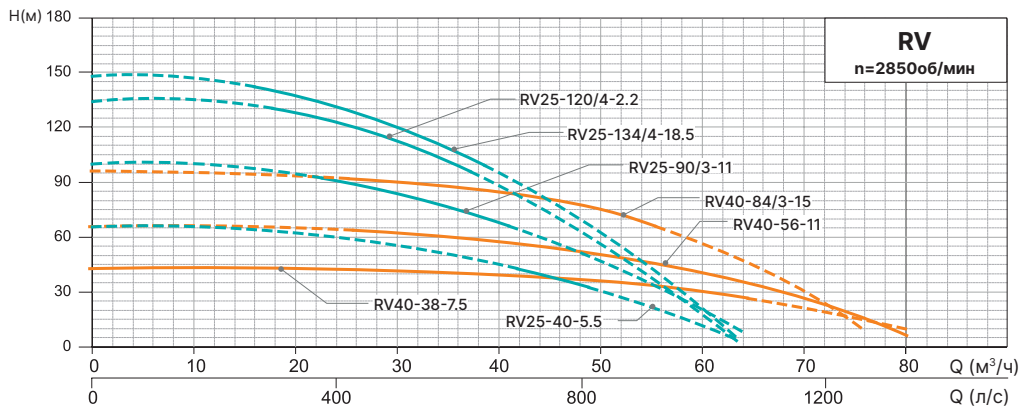
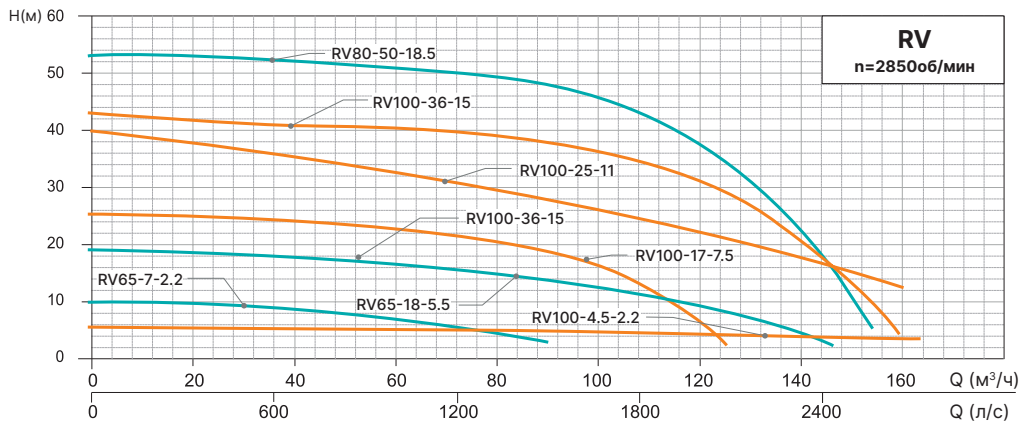
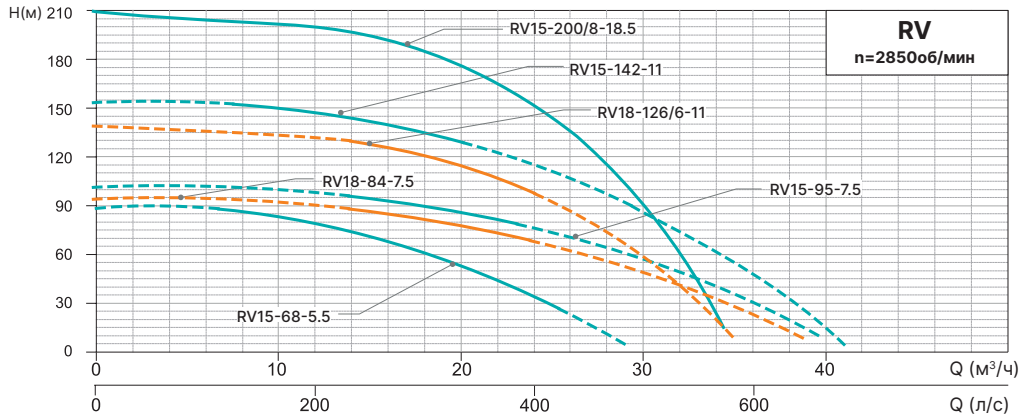

Технические параметры

Артикул насоса	Модель	Мощность		Ток (А)	Макс. расход (м ³ /ч)	Макс. напор (м)	Диапазон напора (м)	Сечение и длина кабеля (мм ² -м)
		кВт	HP					
107001	RV15-26-2.2L3	2.2	3	5.4	28	30	30~0	4*1-15
107002	RV25-17-2.2L3	2.2	3	5.4	30	20	20~0	4*1-15
107003	RV65-7-2.2L3	2.2	3	5.4	80	10	10~0	4*1-8
107004	RV100-4.5-2.2Z4	2.2	3	5.4	163	4.5	9.5~1.5	4*1-8
107005	RV10-51/3-3L3	3	4	7.2	24.3	60	60~45	4*1-24
107006	RV15-36-3L3	3	4	7.2	39.2	39	39~0	4*1-15
107007	RV25-26-3L3	3	4	7.2	50.9	30	30~0	4*1-15
107008	RV40-16-3L3	3	4	7.2	50	22	22~0	4*1-15
107009	RV65-10-3L3	3	4	7.2	103	17	17~0	4*1-8
107010	RV100-6-3Z4	3	4	7.2	175	6	6~1.5	3*1.5+10-8
107011	RV160-4-3Z3	3	4	7.2	185	4	4~1.5	3*1.5+10-8
107012	RV30-30-3.7L3	3.7	5	8.7	49	31	31~18	4*1-15
107013	RV10-60/2-4L3	4	5.5	9.3	19.8	62	61~45	3*1.5+1*1-24
107014	RV15-48/2-4L3	4	5.5	9.3	42	55	55~0	3*1.5+1*1-24
107015	RV20-40/2-4L3	4	5.5	9.3	42	48	48~0	3*1.5+1*1-24
107016	RV40-21-4L3	4	5.5	9.3	52	26	26~0	3*1.5+1*1-15
107017	RV65-14-4L3	4	5.5	9.3	95	20	20~8	3*1.5+1*1-8
107018	RV100-9-4L3	4	5.5	9.3	152	14	14~0	3*1.5+1*1-8
107019	RV160-6-4Z3	4	5.5	9.3	225	10	6~2.5	3*1.5+1*1-8
107020	RV200-4-4Z3	4	5.5	9.3	225	4	4~2.5	3*1.5+1*1-8
107021	RV10-83/3-5.5L1	5.5	7.5	12.6	32	85	85~62	3*1.5+1*1-24
107022	RV15-68/4-5.5L1	5.5	7.5	12.6	28.3	88	87~28	3*1.5+1*1-24
107023	RV25-40-5.5L1	5.5	7.5	12.6	68	43	43~33	3*1.5+1*1-24
107024	RV40-28-5.5L1	5.5	7.5	12.6	72	34	34~19	3*1.5+1*1-15
107025	RV65-18-5.5L2	5.5	7.5	12.6	140	19	19~0	3*1.5+1*1-15
107026	RV100-13-5.5L1	5.5	7.5	12.6	148	19	19~0	3*1.5+1*1-15
107027	RV160-8-5.5Z2	5.5	7.5	12.6	248	9	8~1.5	3*1.5+1*1-8
107028	RV200-6-5.5Z1	5.5	7.5	12.6	240	6	6~0	3*1.5+1*1-8
107029	RV250-5-5.5Z1	5.5	7.5	12.6	296	5	5~3.5	3*1.5+1*1-8
107030	RV350-3.5-5.5Z1	5.5	7.5	12.6	400	10	3.5~2	3*1.5+1*1-8
107031	RV10-110/4-7.5L1	7.5	10	16.8	32	115	115~84	3*2.5+1*1.5-24
107032	RV15-95/4-7.5L1	7.5	10	16.8	39	101	98~80	3*2.5+1*1.5-24
107033	RV18-84/4-7.5L1	7.5	10	16.8	38	94	88~70	3*2.5+1*1.5-24
107034	RV25-60/2-7.5L1	7.5	10	16.8	62	66	66~45	3*2.5+1*1.5-24
107035	RV40-38-7.5L1	7.5	10	16.8	81	44	44~28	3*2.5+1*1.5-15
107036	RV50-30-7.5L1	7.5	10	16.8	88	32	32~0	3*2.5+1*1.5-15
107069	RV65-25-7.5L2	7.5	10	16.8	117	26	26~0	3*1.5+1*1 ☆-15

Технические параметры

Артикул насоса	Модель	Мощность		Ток (А)	Макс. расход (м³/ч)	Макс. напор (м)	Диапазон напора (м)	Сечение и длина кабеля (мм²-м)
		кВт	HP					
107038	RV80-20-7.5L1	7.5	10	16.8	128	24	24~0	3*2.5+1*1.5-15
107039	RV100-17-7.5L1	7.5	10	16.8	125	22	22~0	3*1.5+1*1 ☆-15
107040	RV160-11-7.5Z1	7.5	10	16.8	200	11	11~2.5	3*2.5+1*1.5-8
107041	RV200-9-7.5Z1	7.5	10	16.8	248	9	9~3	3*2.5+1*1.5-8
107042	RV250-7-7.5Z1	7.5	10	16.8	323	7	7~3	3*2.5+1*1.5-8
107043	RV10-165/6-11L1	11	15	24.3	31	170	170~130	3*4+1*2.5-24
107044	RV15-142/6-11L1	11	15	24.3	39.7	157	157~130	3*4+1*2.5-24
107045	RV18-126/6-11L1	11	15	24.3	35	138	130~105	3*4+1*2.5-24
107046	RV25-90/3-11L1	11	15	24.3	63	101	95~68	3*4+1*2.5-24
107047	RV40-56/2-11L1	11	15	24.3	80	65	65~0	3*4+1*2.5-24
107048	RV65-42/2-11L1	11	15	24.3	114	54	54~0	3*4+1*2.5-24
107070	RV100-25-11L2	11	15	24.3	167	33	33~0	3*4+1*2.5-15
107050	RV160-15-11L1	11	15	24.3	240	25	20~10	3*4+1*2.5-8
107051	RV350-7-11Z1	11	15	24.3	419	7	7~2.5	3*4+1*2.5-8
107052	RV450-6-11Z1	11	15	24.3	538	6	6~2	3*4+1*2.5-8
107053	RV600-4.5-11/4Z1	11	15	24.3	810	4.5	4.5~2	3*6+1*4+2*1-8
107054	RV25-120/4-15L1	15	20	33	63	135	132~100	3*6+1*4+2*1-24
107055	RV40-84/3-15L1	15	20	33	75	98	97~67	3*6+1*4+2*1-24
107056	RV65-60/3-15L1	15	20	33	111	82	78~48	3*6+1*4+2*1-24
107057	RV100-36-15L1	15	20	33	159	42	42~0	3*6+1*4+2*1-15
107058	RV160-23-15L1	15	20	33	248	39	39~0	3*6+1*4+2*1-15
107059	RV250-14-15L1	15	20	33	336	29	29~0	3*6+1*4+2*1-8
107060	RV600-6.5-15/4Z1	15	20	33	920	13	6.5~1	3*6+1*4+2*1-8
107061	RV15-200/8-18.5L1	18.5	25	42.4	34	212	212~0	3*6+1*4+2*1-24
107062	RV25-135/4-18.5L1	18.5	25	42.4	63	146	142~105	3*6+1*4+2*1-24
107063	RV65-69/3-18.5L1	18.5	25	42.4	111	87	87~0	3*6+1*4+2*1-24
107064	RV80-50-18.5L1	18.5	25	42.4	154	53	53~0	3*6+1*4+2*1-15
107065	RV160-28-18.5L1	18.5	25	42.4	264	42	42~0	3*6+1*4+2*1-15
107066	RV250-18-18.5L1	18.5	25	42.4	360	33	33~0	3*6+1*4+2*1-15
107068	RV800-6-18.5/4Z1	18.5	25	42.4	1000	13	6~1	3*6+1*4+2*1-8
107071	RV25-180/4-22L1	22	30	42.4	48	190	183~114	3*10+1*6+2*1-24
107072	RV40-114/3-22L1	22	30	42.4	80	127	127~70	3*10+1*6+2*1-24
107073	RV65-84/4-22L1	22	30	42.4	112	110	110~0	3*10+1*6+2*1-24
107074	RV200-26-22L1	22	30	42.4	360	38	38~0	3*10+1*6+2*1-15
107075	RV250-22-22L1	22	30	42.4	360	38	38~0	3*10+1*6+2*1-15
107067	RV800-7.5-22/4Z1	22	30	48.1	1000	13	7.5~1	3*10+1*6+2*1-8

Вес и размер

Модель	Размеры (мм)			Вес, нетто (кг)
	Ø	B	DN	
RV15-26-2.2L3	265	570	2"	44
RV25-17-2.2L3	255	550	2.5"	44
RV65-7-2.2L3	240	605	4"	46
RV100-4.5-2.2Z4	240	635	6"	45
RV10-51/3-3L3	245	700	2"	61
RV15-36-3L3	290	595	2"	53
RV25-26-3L3	265	585	2.5"	49
RV40-16-3L3	265	600	3"	49
RV65-10-3L3	240	630	4"	48
RV100-6-3Z4	240	660	6"	52
RV160-4-3Z3	245	685	6"	51
RV30-30-3.7L3	270	625	2.5"	59
RV10-60/2-4L3	270	670	2"	66
RV15-48/2-4L3	270	680	2"	62
RV20-40/2-4L3	270	675	2.5"	64
RV40-21-4L3	265	635	3"	55
RV65-14-4L3	280	675	4"	59
RV100-9-4L3	255	695	6"	61
RV160-6-4Z3	250	725	6"	54
RV200-4-4Z3	250	740	8"	60
RV10-83/3-5.5L1	265	960	2"	106
RV15-68/4-5.5L1	265	805	2.5"	100
RV25-40-5.5L1	265	675	2.5"	83
RV40-28-5.5L1	265	680	3"	84
RV65-18-5.5L2	265	735	4"	84
RV100-13-5.5L1	265	750	6"	82
RV160-8-5.5Z2	265	770	6"	81
RV200-6-5.5Z1	265	785	8"	81
RV250-5-5.5Z1	275	815	8"	82
RV350-3.5-5.5Z1	275	815	8"	86
RV10-110/4-7.5L1	265	1060	2"	147
RV15-95/4-7.5L1	275	1065	2.5"	128
RV18-84/4-7.5L1	275	1065	2.5"	128
RV25-60/2-7.5L1	290	815	2.5"	104
RV40-38-7.5L1	265	725	3"	85

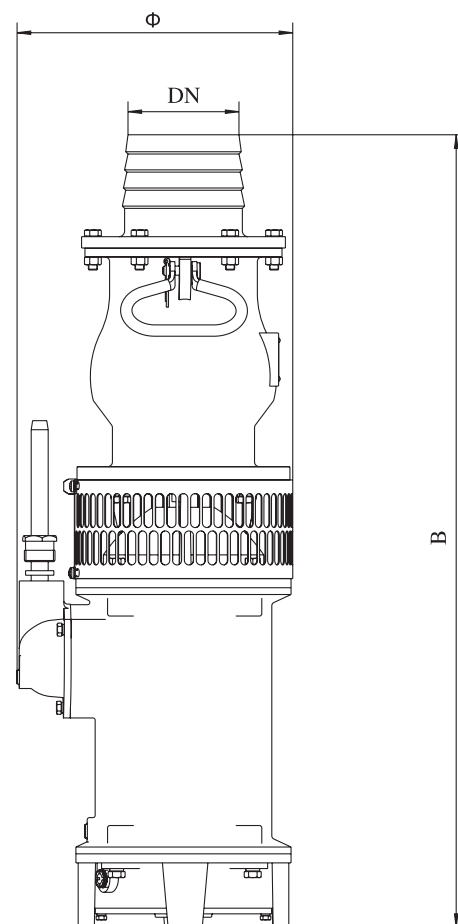

Вес и размер

Модель	Размеры (мм)			Вес, нетто (кг)
	Ø	B	DN	
RV50-30-7.5L1	295	750	3"	90
RV65-25-7.5L2	265	750	4"	86
RV80-20-7.5L1	265	750	4"	84
RV100-17-7.5L1	265	805	6"	89
RV160-11-7.5Z1	265	885	6"	96
RV200-9-7.5Z1	265	900	8"	96
RV250-7-7.5Z1	275	890	8"	91
RV10-165/6-11L1	265	1200	2"	151
RV15-142/6-11L1	265	1205	2.5"	153
RV18-126/6-11L1	265	1205	2.5"	153
RV25-90/3-11L1	290	915	2.5"	122
RV40-56/2-11L1	290	825	3"	109
RV65-42/2-11L1	305	885	4"	111
RV100-25-11L2	270	881	4"	104
RV160-15-11L1	280	890	6"	102
RV350-7-11Z1	275	925	8"	102
RV450-6-11Z1	310	1025	10"	118
RV600-4.5-11/4Z1	440	1250	14"	182
RV25-120/4-15L1	325	1180	2.5"	194
RV40-84/3-15L1	325	990	3"	173
RV65-60/3-15L1	325	1085	4"	177
RV100-36-15L1	340	910	4"	158
RV160-23-15L1	350	960	6"	165
RV250-14-15L1	320	1075	8"	161
RV600-6.5-15/4Z1	440	1320	14"	213
RV15-200/8-18.5L1	320	1480	2"	249
RV25-135/4-18.5L1	325	1220	2.5"	203
RV65-69/3-18.5L1	325	1125	4"	192
RV80-50-18.5L1	340	950	6"	170
RV160-28-18.5L1	350	1000	6"	176
RV250-18-18.5L1	320	1115	8"	176
RV800-6-18.5/4Z1	440	1280	14"	275
RV25-180/4-22L1	325	1320	2"	259
RV40-114/3-22L1	325	1270	3"	232
RV65-84/4-22L1	325	1240	4"	223
RV200-26-22L1	320	1145	6"	188
RV250-22-22L1	320	1145	8"	188
RV800-7.5-22/4Z1	440	1320	14"	295

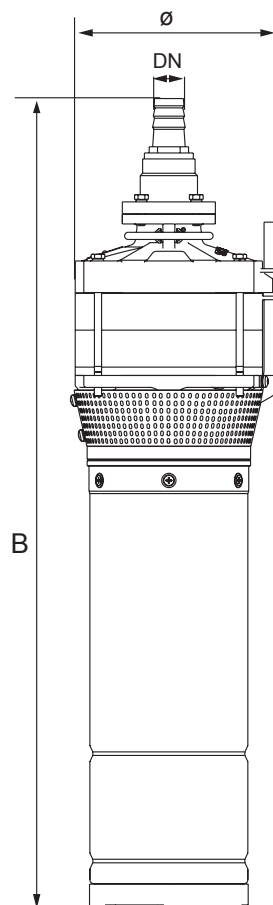

Упаковочные данные

Модель	Размер упаковки Д×Ш×В (мм)	Вес, брутто (кг)
RV15-26-2.2L3	630×260×315	48
RV25-17-2.2L3	630×260×315	48
RV65-7-2.2L3	685×235×290	49
RV100-4.5-2.2Z4	710×230×290	47
RV10-51/3-3L3	780×260×325	65
RV15-36-3L3	675×290×345	57
RV25-26-3L3	710×270×315	53
RV40-16-3L3	710×270×315	53
RV65-10-3L3	695×235×290	52
RV100-6-3Z4	735×230×295	54
RV160-4-3Z3	770×230×295	55
RV30-30-3.7L3	620×295×310	63
RV10-60/2-4L3	775×270×350	71
RV15-48/2-4L3	775×270×350	67
RV20-40/2-4L3	775×270×350	69
RV40-21-4L3	750×270×310	76
RV65-14-4L3	770×305×330	64
RV100-9-4L3	780×255×315	66
RV160-6-4Z3	780×255×315	59
RV200-4-4Z3	840×230×300	65
RV10-83/3-5.5L1	1050×330×400	113
RV15-68/4-5.5L1	935×320×370	99
RV25-40-5.5L1	775×340×395	81
RV40-28-5.5L1	770×335×385	83
RV65-18-5.5L2	845×295×380	90
RV100-13-5.5L1	845×295×380	92
RV160-8-5.5Z2	910×295×380	87
RV200-6-5.5Z1	885×295×380	91
RV250-5-5.5Z1	950×310×385	85
RV350-3.5-5.5Z1	950×310×385	91
RV10-110/4-7.5L1	1155×310×380	155
RV15-95/4-7.5L1	1155×310×380	136
RV18-84/4-7.5L1	1155×310×380	136
RV25-60/2-7.5L1	920×335×385	107
RV40-38-7.5L1	820×345×395	92
RV50-30-7.5L1	845×340×390	90
RV65-25-7.5L2	845×295×380	101

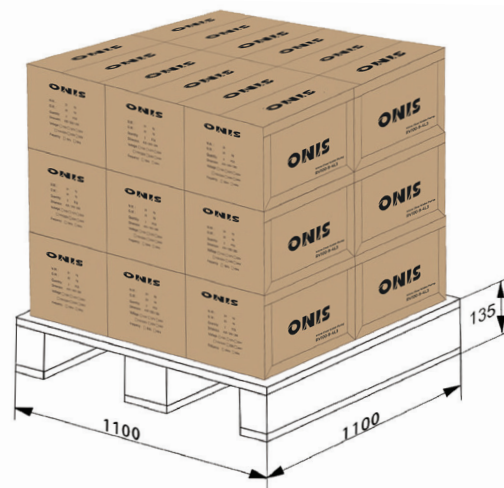
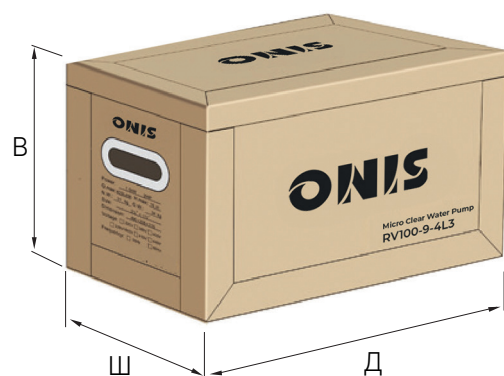

Упаковочные данные

Модель	Размер упаковки Д×Ш×В (мм)	Вес, брутто (кг)
RV80-20-7.5L1	845*295*380	101
RV100-17-7.5L1	885*295*380	105
RV160-11-7.5Z1	990*295*380	111
RV200-9-7.5Z1	990*295*380	111
RV250-7-7.5Z1	950*310*385	97
RV10-165/6-11L1	1285*310*380	161
RV15-142/6-11L1	1295*305*375	161
RV18-126/6-11L1	1300*310*380	161
RV25-90/3-11L1	1050*330*400	129
RV40-56/2-11L1	920*335*385	113
RV65-42/2-11L1	980*340*390	117
RV100-25-11L2	910*365*385	110
RV160-15-11L1	980*315*390	105
RV350-7-11Z1	1020*310*385	108
RV450-6-11Z1	1130*360*395	120
RV600-4.5-11/4Z1	1360*500*530	200
RV25-120/4-15L1	1310*340*420	205
RV40-84/3-15L1	1120*340*420	183
RV65-60/3-15L1	1215*340*420	188
RV100-36-15L1	1020*400*460	167
RV160-23-15L1	1070*420*480	172
RV250-14-15L1	1185*340*440	171
RV600-6.5-15/4Z1	1430*500*530	231
RV15-200/8-18.5L1	1615*340*420	262
RV25-135/4-18.5L1	1355*340*420	215
RV65-69/3-18.5L1	1255*340*420	203
RV80-50-18.5L1	1070*400*460	180
RV160-28-18.5L1	1105*420*465	186
RV250-18-18.5L1	1225*340*440	186
RV800-6-18.5/4Z1	1430*500*530	293
RV25-180/4-22L1	1455*350*420	271
RV40-114/3-22L1	1425*350*420	244
RV65-84/4-22L1	1375*350*420	235
RV200-26-22L1	1260*340*440	198
RV250-22-22L1	1260*340*440	198
RV800-7.5-22/4Z1	1430*500*530	313

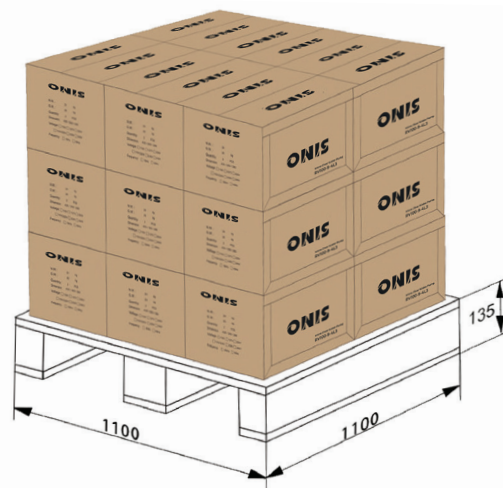
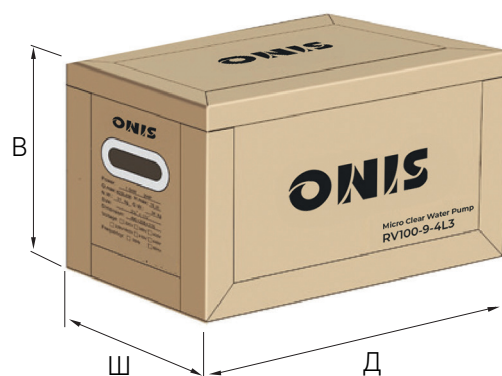

ONIS®



**8 (800)
500-63-17**

- Гарантия на всё оборудование 24 месяца.

24



ООО «ОНИС»

ОГРН 1237700350414 (ОТ 17 МАЯ 2023 ГОДА)

ИНН 9717135664 · КПП 1194704020048 · ОКПО 48925187



WWW.ONIS.RU



INFO@ONIS.RU



129085, Г. МОСКВА, УЛ. БОЛЬШАЯ МАРЬИНСКАЯ, 9С1, ОФИС 218